

FORM & FURNITURE
MODELL
HEINRICH



OFFICE CONFERENCE PUBLIC SPACES CARE
SITZMÖBEL TISCHE BEISTELLMÖBEL



MalscherSitzMöbel



MalscherSitzMöbel

Herzlich Willkommen in der **MSM Familie.**

MalscherSitzMöbel

MalscherSitzMöbel steht für funktionales Design,
hohe Materialqualität und sorgfältige Verarbeitung -
immer mit der Zielsetzung, unserem Kunden die
bestmöglichen Produkte zu bieten.
Heute und auch in Zukunft.

FLEXIBILITÄT





MalscherSitzMöbel

DIE MSM MÖBEL-INNOVATION!

Unser neues, modulares Sideboard-System Heinrich ist hochagil und ein Möbelstück, das so unglaublich viel Flexibilität bietet, dass wir gar nicht alle Infos, Inspirationen, Ideen und die Geschichte rund um das Produkt in nur einem Post bündeln können.

Das Wichtigste aber zuerst: Anpassungsfähigkeit und Flexibilität prägen bekanntlich die Arbeitswelten von morgen. Somit ist Heinrich eine einzigartig dynamische Interior-Lösung, die sich wirklich jeder Situation und Umgebung anpassen kann. Mit drei verschiedenen Untergestellen, vier Aufbaumodulen und der von MSM gewohnten Bandbreite an Materialien, Farben und Edfurnieren kann nach individuellsten Bedürfnissen ein Sideboard-System gestaltet werden, das ALLES sein kann - im Open Office ein Arbeitsplatz, Stauraum, stilichere Raumtrennung oder auch ein Ort für Kaffeepause und dem kreativen Austausch mit Kollegen. Auch im Homeoffice ist Heinrich Tisch, Sitzgelegenheit und Stauraum in nur einem stylischen Möbelstück.



GRUNDMODULE AUFBAU

MODUL Heinrich 1

Modul 1 OH (Ordnerhöhe)
Maße: 800x360x400mm
(LxHxB)

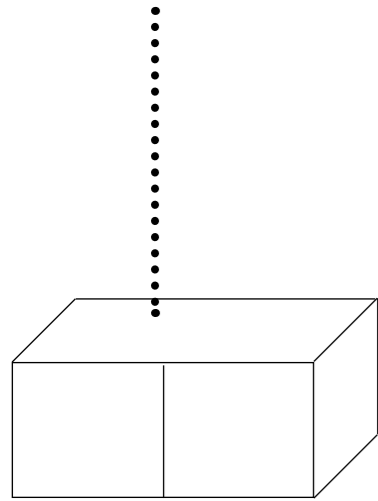

MODUL Heinrich 2

Modul 2 OH (Ordnerhöhen)
Maße: 800x720x400mm
(LxHxB)

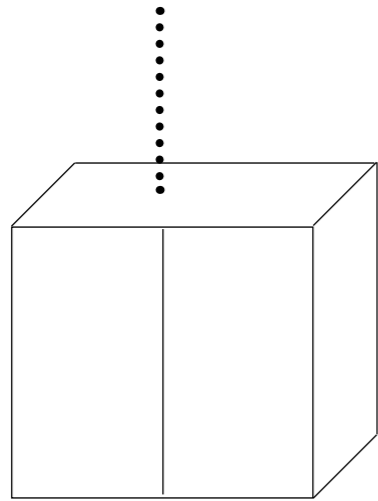

MODUL Heinrich 3

Modul 3 OH (Ordnerhöhen)
Maße: 800x1080x400mm
(LxHxB)

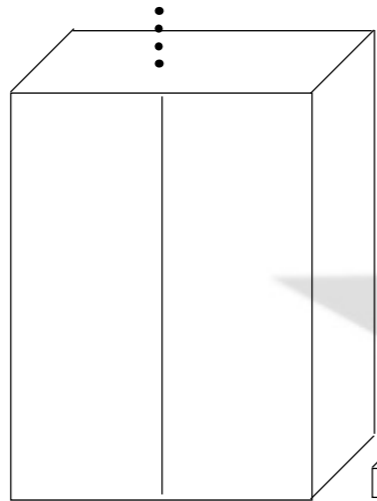

MODUL Heinrich 4

Modul Sitz gepolstert
-800x50x400mm
(LxHxB)

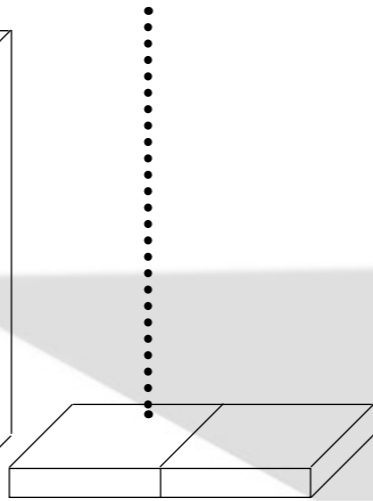

GRUNDMODULE UNTERBAU

UNTERBAU VARIANTE 1

-Sockel geschlossen zurückspringend
-Höhe 100mm
-Standard ohne Mehrpreis

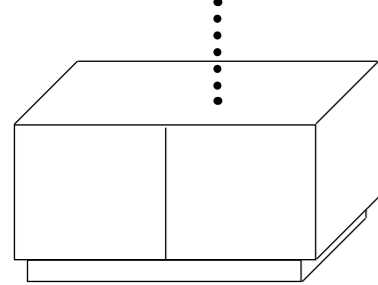

UNTERBAU VARIANTE 2

-Metallgerüst 20x20mm
-Höhe 400mm
-pulverbeschichtet nach MSM HK

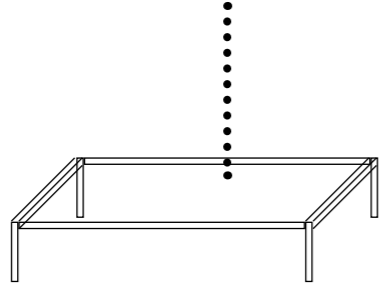

UNTERBAU VARIANTE 3

-Holzuntergestell
-Buche / Eiche massiv
-natur lackiert
-gebeizt nach MSM HK



UNTERBAU VARIANTE 2

-Metallgerüst 20x20mm
-Höhe 400mm
-pulverbeschichtet nach MSM HK



GRUNDMODULE ZUBEHÖR

ZUBEHÖR VARIANTE 1

-extra dünner Metallanbautisch

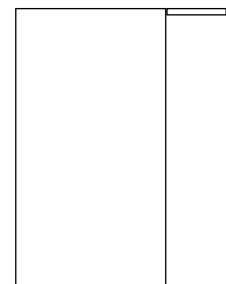

ZUBEHÖR VARIANTE 2

-dünne Metallregale

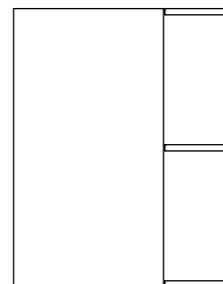

UNTERBAU VARIANTE 3

-Holzuntergestell
-Buche / Eiche massiv
-natur lackiert
-gebeizt nach MSM HK

BEISPIELKONFIGURATION

MODUL Heinrich 1

MODUL 10H
800x360x400mm
(LxBxH)

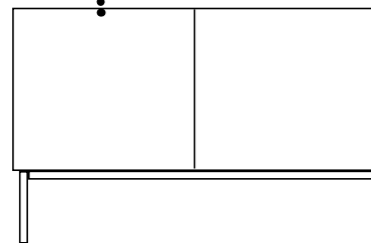

MODUL Heinrich 4

MODUL Sitz gepolstert
800x50x400mm
(LxBxH)

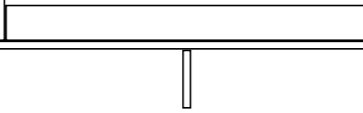
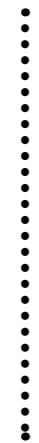

MODUL Heinrich 2

MODUL 20H
800x720x400mm
(LxBxH)

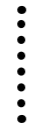
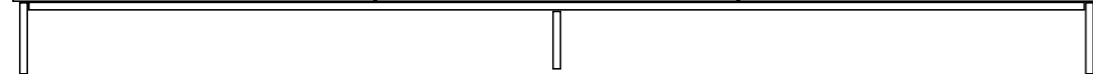
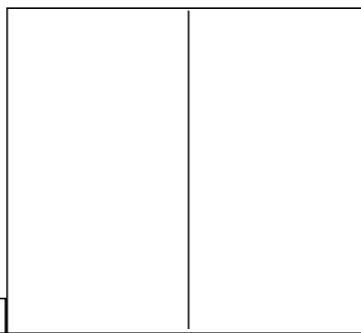
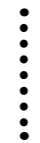

GRUNDMODULE UNTERBAU

UNTERBAU VARIANTE 3

- Holzuntergestell
- Buche / Eiche massiv
- natur lackiert
- gebeizt nach MSM HK



UNTERBAU VARIANTE 3

- Holzuntergestell
- Buche / Eiche massiv
- natur lackiert
- gebeizt nach MSM HK



UNTERBAU VARIANTE 2

- Metallgerüst 20x20mm
- Höhe 400mm
- pulverbeschichtet nach MSM HK

MATERIALITÄTEN

aussen
innen

LINO
LINO

LINO
HPL

HPL
HPL

LINO
FURNIER

aussen
innen

HPL
LINO

FURNIER
LINO

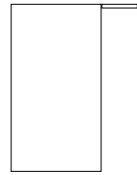

ZUBEHÖR VARIANTE 1

-extra dünner
Metallanbautisch

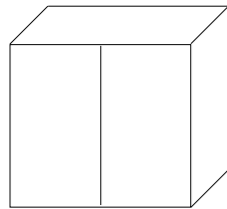

MODUL Heinrich 2

Modul 2 OH (Ordnerhöhen)
Maße: 800x720x400mm
(LxHxB)

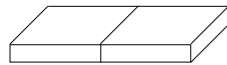

MODUL Heinrich 4

Modul Sitz gepolstert
-800x50x400mm
(LxHxB)

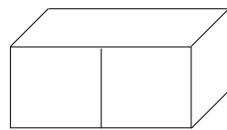

MODUL Heinrich 1

Modul 1 OH (Ordnerhöhe)
Maße: 800x360x400mm
(LxHxB)



UNTERBAU VARIANTE 3

-Holzuntergestell
-Buche / Eiche massiv
-natur lackiert
-gebeizt nach MSM HK





MalscherSitzMöbel

Die Innen- und Außenflächen der Aufbauteile können mit gleichen oder unterschiedlichen Oberflächen und Farben gestaltet werden. So kann Heinrich mit der warmen, hygienischen Oberfläche Lino in Grau nach außen dezent wirken und innen ein robustes Statement aus HPL und der kräftigen Trendfarbe Orange sein.

Steht das Sideboard frei im Raum und trennt beispielsweise zwei Arbeitsplätze voneinander, kann die Vorderseite der Grundmodule zur einen und zur anderen Seite ausgerichtet werden, so dass zwei Arbeitsplätze Heinrich Gebrauch nutzen können. Auf diese Weise werden Arbeitsbereiche intelligent und dynamisch miteinander verknüpft.

Auch in Zukunft bleibt die Flexibilität mit diesem einzigartigen Möbelstück erhalten. Denn vorhandene Module können jederzeit durch andere ausgetauscht und Heinrich an wechselnde Situationen angepasst werden.





MalscherSitzMöbel

„Ein Raum ist ein Gesamtkunstwerk,
das sein Potential, seine
Einzigartigkeit und seine Wirkung
erst durch die passenden Möbel
entfalten kann. Diese Devise liegt
jedem einzelnen Projekt von
MalscherSitzMöbel zugrunde.“

Wir freuen uns, Sie als Teil der MSM Familie begrüßen zu dürfen.

www.malscher-sitzmoebel.com

MalscherSitzMöbel Stöcklein GmbH
Benzstraße 22 / Daimlerstraße 9
76316 Malsch

T. +49 7246 9234-0
F. +49 7246 9234-29

info@malscher-sitzmoebel.com



follow us on social media



MalscherSitzMöbel